

Pneumatische Getreideförderung

**Flexible pneumatische
Förderlösungen**

K KONGSKILDE

Saugdruckgebläse SUC

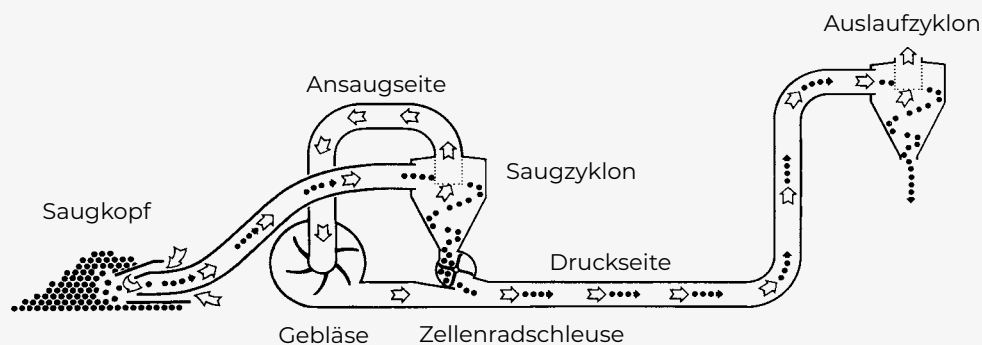

So funktioniert ein Saugdruckgebläse

Das Saugdruckgebläse ist die optimale Lösung, wenn eine flexible Förderung erforderlich ist und kann überall zur Getreideförderung eingesetzt werden. Mit einem Saugdruckgebläse kann Getreide direkt von unterschiedlichen Orten angesaugt und zum gewünschten Ort geblasen werden.

Das Getreide wird auf der Saugseite des Gebläses angesaugt. Die Saugseite des Gebläses ist oben an einen Saugzyklon angeschlossen. In diesem Zyklon wird das Getreide von der Luft getrennt. Das Getreide fällt nach unten und fließt in die Zellenradschleuse, die am Bodenauslauf des Zyklons montiert ist. Die Zellenradschleuse leitet das Getreide in die Rohrleitung auf der Druckseite des Gebläses. Wenn das Getreide den Auslaufzyklon erreicht, reduziert dieser die Geschwindigkeit des Getreides bevor das Getreide unterhalb des Zyklons abgegeben wird.

Vorteile

- Von Schleppern angetriebene Modelle sind unabhängig von der Stromversorgung.
- Kann auf dem Feld zur Verladung von Getreide eingesetzt werden.
- Das Getreide wird waagrecht, senkrecht und um Ecken gefördert.
- Die Bauweise von Gebäuden oder Getreidegossen unterliegt keinen Anforderungen.
- Bei Bedarf höherer Förderleistung kann das Gebläse mit einem größeren Modell ersetzt werden ohne das Rohrsystem zu wechseln.
- Aufbewahrung im Innenbereich schützt die Maschine vor Witterungseinflüsse.

Hochdruckgebläse TRL

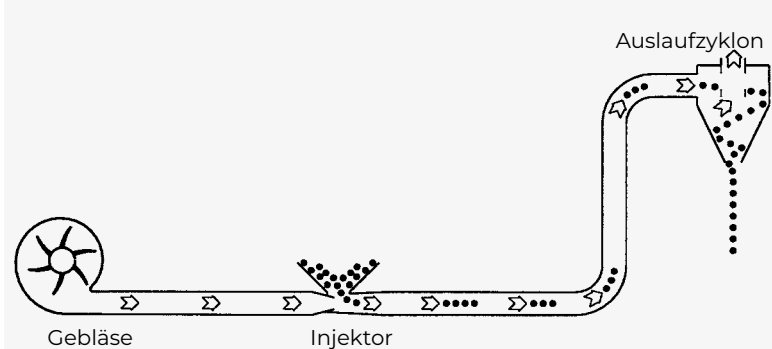
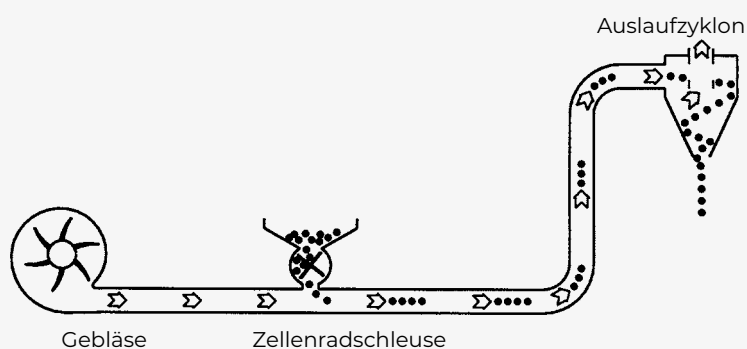

Unsere TRL-Gebläse von Kongskilde bieten maßgeschneiderte Lösungen für den Transport von Getreide von A nach B und darüber hinaus. Einige unserer riemengetriebenen TRL-Gebläse können mit einem größeren Motor aufgerüstet werden, so dass eine spätere Kapazitätserhöhung durch einfachen Austausch des Motors und Antriebspakets möglich ist.

So funktioniert ein Druckgebläsesystem

Nach dem Anschließen des Förderrohres an der Gebläsedruckseite bläst ein kräftiger Luftstrom durch das Förderrohr.

Über einen Injektor oder eine Zellenradschleuse wird das zu fördernde Material in das Rohrsystem geleitet. Mit Verteilern lässt sich das Fördergut leicht an verschiedene Empfangsstellen leiten.

Vorteile

- Geringer Platzbedarf beim Einbau, das Förderrohr kann aus jeder Richtung herangeführt werden.
- Das niedrige Gewicht des Förderrohres belastet die Konstruktion nur wenig.
- Es müssen keine schweren Komponenten an unbequemen Stellen montiert werden.
- Ein großes Sortiment an Modulrohrkomponenten und Verteilern ermöglicht flexible Einbaulösungen.
- Elektroinstallation nur für das Gebläse und die Zellenradschleuse, die zentral angebracht sind.
- Einfache Regulierung der Förderleistung mittels Schieber am Einlauf der Zellenradschleuse.

Direktantrieb TRL



TRL 55 bläst mit Injektor TF 55.



Direkt angetriebener Rotor.



Fördergebläse TRL 55 mit Schieber zur automatischen Regulierung der Luftmenge.



Gebläse TRL 75 für Getreideförderung und Belüftung.

Das TRL Gebläse leitet den Luftstrom in die Rohre, durch die das Getreide gefördert wird. Die Getreidemenge, die durch die Rohre geblasen werden kann, hängt von der Druckleistung des Gebläses ab. Kongskilde bietet für unterschiedliche Anforderungen verschiedene leistungsstarke Gebläse an.

Die kleineren Gebläse werden direkt angetrieben, d.h. der Rotor des Gebläses ist direkt auf der Motorachse montiert.

Vorteile

- Das aufgedrüsste Gebläsegehäuse mit weichen Formen bietet dem Luftstrom wenig Widerstand.
- Ruhiger Lauf durch dynamisch ausbalancierte Rotoren.
- Die Luftregulierung sorgt für eine effektive Förderung und einen geringen Rohrverschleiß.
- Niedriger Wartungsbedarf.

Technische Daten	Motor kW/PS	Stromversorgung 50 Hz	Min. Absicherung A	Stromaufnahme A	Luftmenge max. m ³ /Std.	Luftdruck max. mm WS/kPa	Gewicht kg	U/Min
TRL 20	1,5/2	3 x 400V	10	3,1	1900*	250/2,5	36	3000
TRL 40	3/4	3 x 400V	16	4,4	2600*	350/3,5	68	3000
TRL 55	4/5,5	3 x 400V	16	7,5	1800	650/6,4	77	3000
TRL 75	5,5/7,5	3 x 400V	20	10,5	3200	650/6,4	92	3000

*) Injektor erforderlich (Mindestgegendruck vom Injektor notwendig, um den Motor nicht zu überlasten.)

Keilriemenantrieb TRL



Schaltschrank für TRL 150.



Automatische Luftregulierung am TRL 1000. Der Schieber schließt sich beim Starten automatisch.

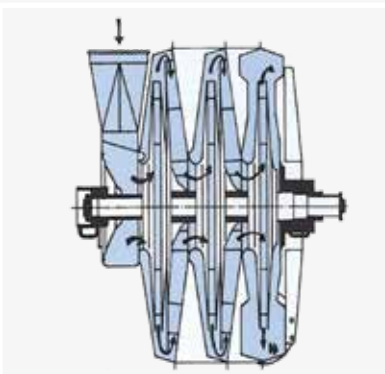

Aufbau eines Hochdruckgebläses mit 3 Stufen.



Keilriemenantrieb für TRL 150.

Eine höhere Förderleistung erfordert eine höhere Druckleistung des Gebläses. Die effektivste Lösung hierfür ist eine höhere Drehzahl. Deshalb sind die größeren Gebläse mit einem Riemenantrieb zwischen Motorwelle und Gebläsewelle ausgestattet. Um für höhere Förderleistungen ausreichend Druck zu erzielen, sind die größeren Gebläse mit mehreren Rotoren ausgestattet.

Vorteile

- Effektives Modulsystem für den Aufbau von Gebläse mit verschiedenen Leistungen.
- Geprüfte Konstruktion.
- Die Luftregulierung gewährleistet einen konstanten Luftstrom für den Getreidetransport.
- Kann für Druck- und auch Saugsysteme eingesetzt werden.

Technische Daten	Motor kW/PS	Stromversorgung 50 Hz	Min. Absicherung A	Stromaufnahme A	Luftmenge max. m ³ /Std.	Luftdruck max. mm WS/kPa	Gewicht kg	Gebläse U/min	Motor U/min
TRL 100	7,5/10	3 x 400V	25	20	1800	950/9,3	129	3650	3000
TRL 150	11/15	3 x 400V	35	27	1800	1300/12,8	171	4200	3000
TRL 200	15/20	3 x 400V	35	33	1800	1700/17,0	206	4700	3000
TRL 300	22/30	3 x 400V	63	39	1800	2300/22,6	347	4100	3000
TRL 500	37/50	3 x 400V	100	65	1800	3500/34,4	468	4300	3000
TRL 600	45/60	3 x 400V	-	78	1800	5200/51,1	950	3905	3000
TRL 750	55/75	3 x 400V	-	96	1800	6400/62,8	965	4310	3000
TRL 1000	75/100	3 x 400V	-	129	1800	7900/77,5	1065	4780	3000

Die obigen Daten beziehen sich auf eine Elektroanschluss 3x400 V/50 Hz. Für eine andere Stromversorgung wenden Sie sich bitte an Kongskilde.

Zellenradschleusen und Injektoren

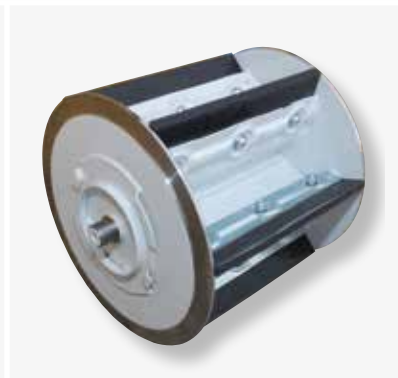

Injektor TF mit Einlauftrichter.

Zellenradschleuse CAD 20 mit Einlauftrichter und Schieber.

Zellenradschleuse CAE 20 in reiner Sauganlage unter Zyklon montiert.

Injektor TF mit Einlauftrichter. Mit Gummilamellen montierter Rotor der Zellenradschleuse CA 20.

Bei Druckförderung leitet eine Zellenradschleuse oder ein Injektor das Getreide in die Rohrleitung. Der Injektor ist die ideale, einfache Lösung für niedrige Förderleistungen.

Für höhere Förderleistungen werden Zellenradschleusen verwendet. Die Zellenradschleuse wird von einem kleinen Motor angetrieben. Der Einsatz einer Zellenradschleuse anstatt eines Injektors erhöht die Leistung wesentlich.

- Die CAD Zellenradschleusen sind mit Lamellen aus Polyuretane und Getriebemotor ausgestattet.
- Die Gummilamellen dichten gegen austretende Luft gut ab.
- Die Gummilamellen können nachgeben, d.h. Blockaden werden minimiert.
- Standardeinlauftrichter und Schieber zur Regulierung der Einlaufmenge.

Gebläse	TRL 20	TRL 40	TRL 55	TRL 75
Injektor	TF 20	TF 40	TF 55	TF 55

Die Zellenradschleusen CAD 20 werden bei der Druckförderung eingesetzt, die CAE Modelle hingegen bei einer reinen Saugförderung.

Technische Daten	Förderleistung T/Std. 700 kg/m ³	Motor kW/PS	Stromversorgung 50 Hz	Stromaufnahme A	Zellenrad/ Motor U/Min	Gewicht kg	Anschluss oben/unten	Max. Druck mm WS/kPa	Anschluss Schaltschrank Standard
CAD 20	16	0,55/0,75	3 x 400V	1,33	65/1500	37	OK200/OK160	2000/19,6	TRL 150-200
CAD 30	26,5	1,1/1,5	3 x 400V	2,3	65/1500	84	OK200/OK160	4000/39,2	TRL 300
CAD 40	53	1,5/2,0	3 x 400V	3,1	65/1500	87	OK250/OK160	5000/49,1	TRL 500
CAE 20	16	0,55/0,75	3 x 400V	1,33	65/1500	34	OK200/(OK200)*	2000/19,6	TRL 150-200
CAE 40	53	1,5/2,0	3 x 400V	3,1	65/1500	76	OK200/(OK200)*	5000/49,1	TRL 500
CAD 50	100	1,5/2,0	3 x 400V	3,4	65/1500	100	OK160	8000/80,0	TRL 600/750/1000

*Sonderzubehör

Kapazitäten für TRL

Förderleistung für gereinigten und getrockneten Weizen (700 kg/m ³) (Tonnen/Std.)	Förderlänge (m)											
	10	20	30	40	50	60	80	100	120	150	200	
TRL 20 + TF 20	2,3	1,9	1,6	1,3	1,1	0,9	0,7	0,5				
TRL 40 + TF 40	4,0	3,3	2,8	2,5	2,1	1,9	1,5	1,1				
TRL 55/75 + TF 55	4,3	3,7	3,1	2,7	2,4	2,1	1,6	1,3	1,1	0,8		
TRL 55/75 + CA 20	8,2	6,9	6,0	5,2	4,6	4,1	3,3	2,7	2,2	1,7		
TRL 100 + CA 20	15,3	12,9	11,1	9,7	8,5	7,5	6,0	4,9	4,0	3,0	1,9	
TRL 150 + CA 20	18,5	17,9	16,2	14,1	12,3	10,9	8,7	7,1	5,8	4,3	2,7	
TRL 150 + CA 30	22,3	18,8	16,2	14,1	12,3	10,9	8,7	7,1	5,8	4,3	2,7	
TRL 200 + CA 20	17,5	17,4	17,3	17,3	16,3	14,6	11,8	9,8	7,8	6,4	4,3	
TRL 200 + CA 30	27,9	23,8	20,6	18,1	16,0	14,3	11,7	9,7	7,8	6,3	4,3	
TRL 300 + CA 30	29,7	28,7	27,0	23,8	21,2	19,0	15,7	13,2	11,2	9,0	6,5	
TRL 300 + CA 40	36,1	31,0	27,0	23,8	21,2	19,0	15,7	13,2	11,2	9,0	6,5	
TRL 500 + CA 40	49,5	44,0	39,5	35,8	32,6	30,0	25,6	22,3	19,6	16,5	12,7	
TRL 600 + CAD 50	59,3	52,7	47,4	42,9	39,2	36,0	30,7	26,7	23,6	19,7	15,2	
TRI 750 + CAD 50	74,0	65,8	59,2	53,6	48,9	44,9	38,3	33,3	29,4	24,6	19,0	
TRL 1000 + CAD 50	91,6	81,4	73,2	66,3	60,5	55,5	47,3	41,2	36,4	30,4	23,5	

Die Tabelle basiert auf 4 m Senkrechtförderung und zwei 90°-Bögen in der Rohrleitung. Der Rest der Rohrstrecke ist waagrecht.

Gebälsekurven

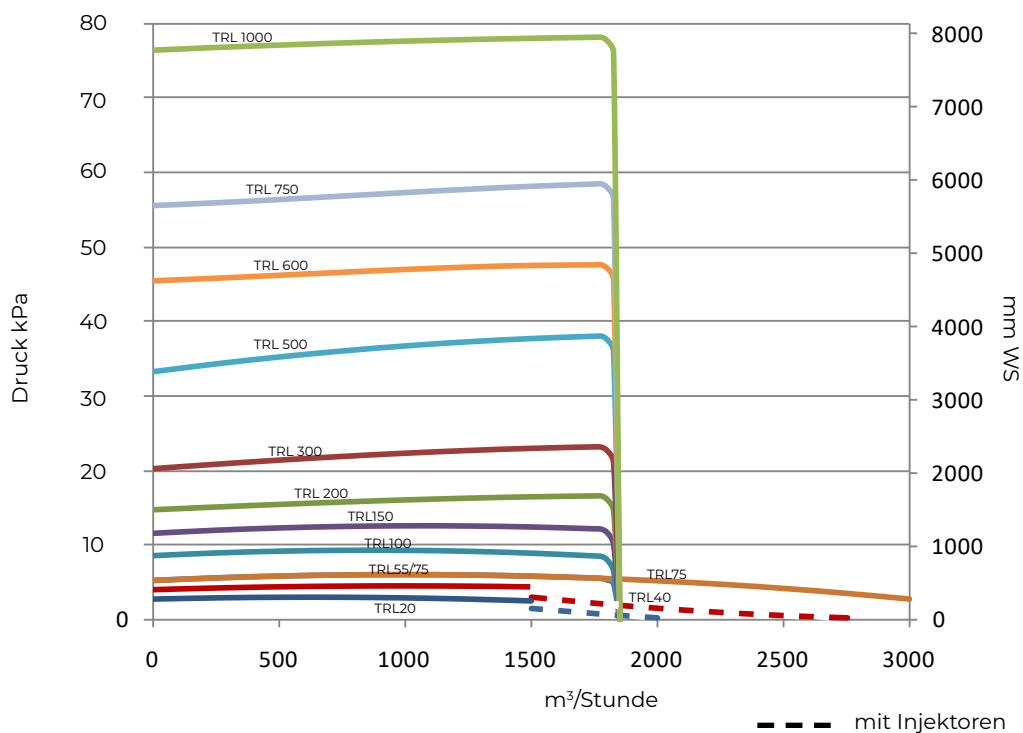

Kapazitäten

Auf die Förderleistung wirken sich verschiedene Faktoren wie z.B. Material, Feuchtigkeitsgehalt, Temperatur, Luftfeuchtigkeit und die Rohrführung aus:

- Mehrere Bögen reduzieren die Förderleistung.
- Eine zusätzliche Förderhöhe reduziert die Förderleistung.
- Wassergehalt des Saatguts, der Ausgangspunkt für Getreide beträgt 15%.
- Reinheit des Getreides.
- Lufttemperatur, Luftdruck und Höhenmetern.

Elektrisch angetriebene SUC-E



Typ SUC-E ist auf einen Transportwagen montiert und leicht zu bewegen.



Schaltschrank für automatisches Ein-/Ausschalten des Motors.



SUC 300E mit automatischer Luftregulierung.



Schonende Riementransmission zwischen Motor, Gebläse und Zellenradschleuse.

Kongskildes breites Sortiment an Saugdruckgebläsen ist mit Elektro- oder Schlepperantrieb lieferbar.

Stationäre eingesetzte Fördersysteme werden oft elektrisch angetrieben.

Vorteile

- Für die Getreideförderung in der Scheune.
- Förderleistung bis 33 Tonnen/Std.
- Auf Rädern und leicht zu bewegen.

Technische Daten	SUC 100 E	SUC 150 E	SUC 200 E	SUC 300 E	SUC 500 E
Motorleistung (Gebläse), kW/PS	7,5/10	11/15	15/20	22/30	37/50
Motorleistung (Zellenradschleuse), kW/PS	0,55/0,75	0,55/0,75	0,55/0,75	1,1/1,5	1,5/2,0
Stromanschluss, V/Hz	3x400/50	3x400/50	3x400/50	3x400/50	3x400/50
Gesamtstromaufnahme	16	22	30	44	73
Min. Absicherung (Richtwert)	25	35	50	63	100
Gewicht einschl. Motoren, kg	210	243	285	477	668
Max. Luftleistung, m ³ /Std.	1800	1800	1800	1800	1800
Typ Förderrohr	OK/OKR	OK/OKR	OK/OKR	OK/OKR	OK/OKR
Durchmesser Förderrohr, mm	160	160	160	160	160
Schaltschrank mit aut. Stern-Dreieck-Anlauf*	Ja	Ja	Ja	Ja	Ja

* Nur Gebläse mit Motor

Die obigen Daten beziehen sich auf eine Elektroanschluss 3x400 V/50 Hz. Für eine andere Stromversorgung wenden Sie sich bitte an Kongskilde.

Für Schlepperantrieb SUC-T Dreipunkt



Dreipunktaufhängung für Schlepperantrieb.



Kompakte Bauweise des SUC 500T.



Das dreistufige Gebläse des SUC 500T sorgt für hohen Druck für Getreideförderung.



Automatische Luftregulierung ist bei von Schleppern angetriebenen Gebläsen Standard.

Die SUC-T Modelle für Schlepperantrieb werden an der Dreipunktaufhängung des Schleppers angeschlossen. Die Gebläse können zur Förderung von Materialien dort eingesetzt werden, wo eine hohe Förderleistung erforderlich ist und keine elektrische Stromversorgung zur Verfügung steht. Förderleistungen bis 44 Tonnen/Std.

Auch ohne Saugvorrichtung für die reine Druckförderung lieferbar, ermöglicht eine um ca. 20% höhere Förderleistung.

Technische Daten	SUC 300 T	SUC 500 T	SUC 700 T
Empf. Mindestleistung der Schlepperzapfwelle, kW/PS	34/45	48/65	62/85
Drehzahl Zapfwelle, U/Min	540	540	1000
Abmessungen Zapfwelle, Schlepperseite	1 3/8" / 6 Nuten	1 3/8" / 6 Nuten	1 3/8" / 21 Nuten
Gewicht, kg	350	595	711
Max. Luftleistung des Gebläses, m ³ /Std.	1800	1800	1800
Typ Förderrohr	OK/OKR	OK/OKR	OK/OKR
Durchmesser Förderrohr, mm	160	160	160

Für Schlepperantrieb SUC-TR PTO



Gebläse mit Verladeausrüstung in Position für Straßenverkehr.

Die Verladeausrüstung der TR-Modelle für einfache Verladung von LKWs und Anhängern.

Starkes Gebläse mit bis zu vier Stufen für eine hohe Förderleistung.

Riemen spannen ohne Werkzeug, nur für den Zugang zu den Riemen wird Werkzeug benötigt.

Die SUC-TR Modelle werden von der Zapfwelle des Schleppers getrieben. Sie können zur Beladung von LKW oder Getreidewagen direkt aus dem Flachlager, aus Silos oder aus Getreidesilos eingesetzt werden.

Sie können auch für die Förderung von Materialien zum Lager eingesetzt werden, wenn eine hohe Förderleistung erforderlich ist. Das SUC-TR ist in drei Größen erhältlich.

Technische Daten	SUC 500 TR	SUC 700 TR	SUC 1000 TR
Empf. Mindestleistung der Schlepperzapfwelle, kW/PS	48/65	62/85	90/120
Drehzahl Zapfwelle, U/Min	540	1000	1000
Abmessungen Zapfwelle, Schlepperseite	1 3/8" / 6 Nuten	1 3/8" / 21 Nuten	1 3/8" / 21 Nuten
Gewicht, kg	820	770	1050
Max. Luftleistung des Gebläses, m ³ /Std.	1800	1800	1800
Typ Förderrohr	OK/OKR	OK/OKR	OK/OKR
Durchmesser Förderrohr, mm	160	160	160

Von Schleppern angetriebene SupraVac 2000



Verladeausrüstung des SupraVac 2000 bereit für die Verladung von Getreide auf einen Anhänger.



Hydraulisch in die Förderposition gefahrene Verladeausrüstung.



Anschluss für festes Rohrsystem, z. B. am Silo für dessen Befüllung.



Weckzeugbehälter (Option) für Saugkopf und Rohrkomponente.

SupraVac 2000 ist das größte unserer von Schleppern angetriebenen Saugdruckgebläse. Mit einer Förderleistung von bis zu 120 Tonnen/Std. lassen sich auch die größten Anhänger schnell verladen. Er verfügt über einen hydraulisch einklappbaren LKW-Ladeausleger, der einen schnellen Aufbau ermöglicht. Er lässt sich für Transport und Lagerung bequem verriegeln.

Rohre können schnell an der Rückseite des SupraVac 2000 angeschlossen werden, um das Produkt in Getreidesilos, Flachlager oder geschlossene Hochsilos zu blasen. Er verwendet OK200 (8")-Rohrleitungen für maximale Kapazität oder kann vorhandene OK160 (6")-Rohrleitungen an Lagerstrukturen mit reduzierter Kapazität verwenden.

Technische Daten	SupraVac 2000
Empf. Mindestleistung der Schlepperzapfwelle, kW/PS	125/170
Drehzahl Zapfwelle, U/Min	1000
Abmessungen Zapfwelle, Schlepperseite	1 3/8" / 21 Nuten
Gewicht, kg	1600
Max. Luftleistung des Gebläses, m ³ /Std.	3300
Typ Förderrohr (Saugseite)	OKR
Typ Förderrohr (Druckseite)	OK/OKR
Durchmesser Förderrohr, mm	200
Hydraulikanschluss	200, 1/2" ISO 0228
Hydraulikdruck, min.	50 bar

Saugköpfe



Den richtigen Saugkopf wählen

Den besten Saugkopf für die jeweilige Aufgabe wählen, um die Effizienz zu maximieren.

Das Saugdruckgebläse kann mit unterschiedlichen Saugköpfen genutzt werden, je nach Förderaufgabe.

Mit den für die Aufgabe richtigen Saugkopf wird die Arbeit einfacher und die höchste Förderleistung gewährleistet.

Alle Saugdruckgebläse, ob zapfwellen- oder elektrobetrieben, können mit verschiedenen Saugköpfen ausgestattet werden, um den spezifischen Anforderungen gerecht zu werden. Kongskilde bietet eine Vielzahl von Saugköpfen für die Saugleitungen OK160 und OK200 an.



Universal-Saugkopf
Eine flexible Lösung für vielfältige Aufgaben.



Langer Saugkopf:
Besonders für die Förderung aus der Getreidegasse geeignet.



Runder Saugkopf
Für die Absaugung durch die Öffnung in der Silowand.



Kurzer Saugkopf
Für die Förderung direkt aus Anhänger oder Flachrockenwand.

Fan Guard System



Förderung von Getreide mit hohem Staubgehalt

Bei der Förderung von Erntegut von einem Ort zum anderen gibt es ein weiteres Problem: den Verschleiß der Gebläseeinheiten. Das Erntegut enthält manchmal verschleißende Partikel wie Erde oder Staub, und es ist unvermeidlich, dass ein Teil des Staubes durch das Gebläse gesaugt wird. Bei Arbeiten mit hohen Förderleistungen können große Staubmengen mit dem Getreide gefördert werden.

Kongskilde hat das Fan Guard System entwickelt, um die Lebensdauer des Gebläses der Modelle SUC 1000 TR und SupraVac 2000 zu verlängern. Das Fan Guard System entfernt den Großteil der Staub- und Schmutzpartikel aus dem Luftstrom, bevor sie das Gebläsegehäuse erreichen.

Der Fan Guard verwendet einen hocheffizienten Staubzyklon, den die Luft passieren muss, bevor sie das Gebläsegehäuse erreicht. Der Zyklon entfernt feines Material, das in einem leicht zu entleerenden Behälter direkt unter dem Zyklon gesammelt wird.



Förderleistungen, Saugdruckgebläse

Beispiel 1

Saugleitung

- 1 Stück Universal-Saugkopf
- 1 Stück 2,5 m Polyurethansaugschlauch
- 2 Stück 2 m Stahlspiralsaugschlauch

Druckleitung

- Mehrere Meter waagerechtes Rohr
- 4 m senkrechttes Rohr
- 2 Stück Bögen, 90°
- 1 Stück Auslaufzyklon

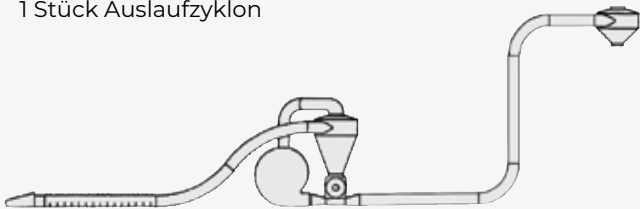

Förderweg Modell	Meter							
	10	20	30	40	50	60	80	100
SUC 100	4,5	4,0	3,5	3,1	2,7	2,4	1,8	1,4
SUC 150	7,8	7,1	6,5	6,0	5,5	5,0	4,2	3,6
SUC 200	10,1	9,3	8,5	7,9	7,3	6,8	5,9	5,1
SUC 300	14,0	12,9	11,9	11,0	10,2	9,5	8,3	7,2
SUC 500	22,5	20,9	19,6	18,3	17,2	16,2	14,4	13,0
SUC 700	29,5	27,6	26,0	24,5	23,1	21,8	19,7	17,8
SUC 1000*	42,7	40,0	37,7	35,5	33,5	31,6	28,6	25,8
SupraVac 2000	68,1	65,4	64,0	58,5	55,8	60,0	44,3	39,1

Beispiel 2

Saugleitung

- 1 Stück senkrecht stehender Universal-Saugkopf
- 1 Stück Bogen, 90°
- 1 Stück waagerechtes Rohr, 2 m

Druckleitung

- Mehrere Meter waagerechtes Rohr
- 4 m senkrechttes Rohr
- 2 Stück Bögen, 90°
- 1 Stück Auslaufzyklon

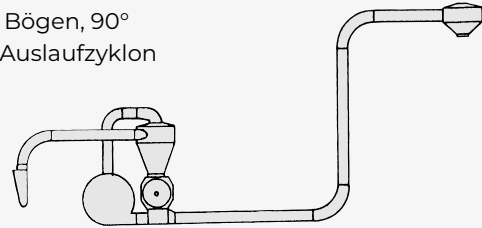

Förderweg Modell	Meter							
	10	20	30	40	50	60	80	100
SUC 100	7,1	6,2	5,4	4,7	4,1	3,6	2,7	2,0
SUC 150	12,1	10,7	9,6	8,6	7,8	7,0	5,8	4,8
SUC 200	15,7	13,9	12,5	11,2	10,1	9,1	7,5	6,2
SUC 300	20,4	18,2	16,4	14,9	13,6	12,5	10,6	9,1
SUC 500	33,2	30,1	27,4	25,1	23,1	21,4	18,6	16,3
SUC 700	44,2	40,3	36,9	34,0	31,5	29,3	25,6	22,7
SUC 1000*	64,0	58,4	53,5	49,3	45,7	42,5	37,1	32,9
SupraVac 2000	120,0	106,0	92,0	81,0	71,0	64,0	55,0	50,0

Die in der Tabelle angegebenen Förderleistungen Tonnen/Std beziehen sich auf Weizen in 700 kg/m³. Die Beispiele sind Richtwerte, da sich verschiedene Faktoren auf die Leistung auswirken. Die in der Tabelle angegebenen Förderleistungen gelten für die über der Tabelle angegebene Sauglänge.

*) Spez. runder Saugkopf.

Förderleistung

Die Förderleistungen der Saugdruckgebläse hängen von verschiedenen Faktoren wie z.B. Material, Feuchtigkeitsgehalt, Temperatur, Luftfeuchtigkeit und der Rohrführung ab.

Wir empfehlen, unsere breite Palette an OK-Rohrleitungs-komponenten zu verwenden, um die Vorteile ihrer einfachen Anschlussmethode zu nutzen.

Um die bestmögliche Förderleistung zu erzielen, sind einige allgemeine Richtlinien zu beachten:

- Immer den richtigen Rohrdurchmesser einsetzen, OK200 für SupraVac, OK160 für alle anderen Modelle.
- Die Saugleitung möglichst kurz auslegen.
- Das Einsetzen von Saugschläuchen minimieren.
- Der Feuchtigkeitsgehalt des Getreides beeinflusst die Förderleistung; obige Leistungsangaben beziehen sich auf 15% Wassergehalt.

OK-Rohrsysteme



Spannung mit Bolzen und Schnellverschlusskupplung für die Verbindung von Rohrkomponenten.



Rohrverbindung mit Schnellverschlusskupplung

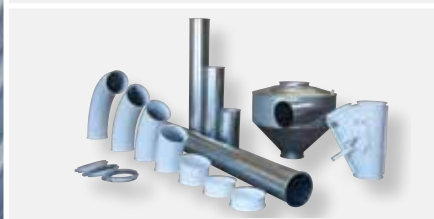

Breites Sortiment an Rohrkomponenten für den einfachen Aufbau von Rohrsystemen.

Kongskilde OK-Rohrsysteme

Jeder Betrieb hat verschiedene Anforderungen an Kapazität und Layout. Das erfordert ein hohes Maß an Flexibilität bei der Auswahl der Rohrleitungssysteme, die das Zusammenwirken aller Ihrer Anlagen ermöglichen.

Das Kongskilde OK-Rohrsystem ist ideal für pneumatische Förderlösungen. Die einfachen und flexiblen Rohrsysteme können an jeden spezifischen Zweck angepasst werden, was zu kürzeren Förderstrecken und damit zu den effizientesten und wirtschaftlichsten Lösungen führt.

Robuste Konstruktion

Verzinktes Stahlblech macht das OK-Rohrsystem robust. Die Rohrenden haben aufgewalzte Wülste, die als Verstärkung der Rohre dienen und zur Aufrechterhaltung der runden Form. Gleichzeitig werden dichte Verbindungen gewährleistet.

Je nach Beanspruchung des Rohrsystems stehen drei Wandstärken zur Auswahl. Die Rohre sind erhältlich in OK Standard, OKR verstärkt und OKD extra verstärkt (für den Einsatz nach Bögen)

OK160 und OK200 sind Standard-Rohrsysteme, während OKR160 und OKR200 mit einer schwereren Materialdicke verstärkt sind.

Modulares Rohrsystem

Das modular aufgebaute OK-Rohrsystem besteht aus Rohren, Bögen, Zweigrohren, Verteilern, Zyklonen, Ausläufen und anderen benötigten Komponenten, die mit der einzigartigen OK-Schnellkupplung schnell und einfach montiert werden können.

Die große Auswahl an OK-Rohren und Zubehör gewährleistet Flexibilität und eine einfache Installation in bestehenden Gebäuden. Der modulare Aufbau des Rohrsystems erleichtert Wartung und Änderungen, und das relativ geringe Gewicht der OK-Rohre erleichtert die Montage.

Temporäre und permanente Installationen

Es gibt zwei Arten von OK-Kupplungen für temporäre und permanente Systeme. Wenn das Rohrsystem häufig demontiert oder verändert werden soll, erleichtert die OK-Schnellverschlusskupplung die Montage und Demontage ohne Werkzeug. Für permanente Systeme wird der OK-Spannring mit Bolzen empfohlen.

Volle Ausnutzung des Luftstroms

Die fortschrittlichen Produktionsmaschinen sorgen für eine kontinuierliche, glatte Innenfläche der Rohrleitung, die eine schonende und effiziente Förderung mit maximaler Ausnutzung des Luftstroms ermöglicht.

Geringer Platzbedarf

OK-Rohrhalterungen ermöglichen die Wand- und Deckenmontage und halten so wertvolle Bodenfläche in Produktionsbereichen oder Lagerhallen frei.

Ihr zuverlässiger globaler Anbieter von Lösungen für Agrarbetriebe **seit 1949**

Seit der Gründung im Jahr 1949 hat Kongskilde ständig auf die Entwicklung von Produkten gesetzt. Diese ermöglichen einen effizienten, angemessenen, sicheren und schonenden Getreideumschlag, wobei die Rolle der Luft in diesem Prozess besonders hervorgehoben wird.

Darüber hinaus hat Kongskilde ein beträchtliches Know-how in den Bereichen mechanische Förderung, Reinigung, Lagerung und Trocknung aufgebaut, was das Unternehmen zu einem Pionier mit einzigartigem Wissen über pneumatische Fördersysteme in der Agrarindustrie macht.

Auch heute noch ist Kongskilde bestrebt, neben mechanischen Fördersystemen auch hocheffiziente pneumatische Fördersysteme in verschiedenen Ausführungen anzubieten. Jeder Systemtyp bietet spezifische Vorteile, die auf unterschiedliche Lösungen zugeschnitten sind und sowohl Flexibilität als auch Effektivität gewährleisten. Wir erweitern unsere effizienten und bewährten Lösungen um eine breite Palette von Produkten und Systemen, die wir lokal oder weltweit über unsere eigenen Tochtergesellschaften oder vertrauenswürdige Partner zur Verfügung stellen. Diese Philosophie ermöglicht es uns, unsere Kunden weltweit zu bedienen.

