

OK/OKR/OKD

Rørsystem



OK-rørsystemet er ideelt til pneumatisk og mekanisk transport og ventilationsopgaver inden for landbrug og industri.

Rørsystemet er enkelt og flexibelt og kan indpasses overalt. Det betyder kortere transportveje, der som regel også er de hurtigste og mest økonomiske.

Rørsystemerne har et stort anvendelsesområde, der spænder lige fra transport af markafgrøder, papiraffald, plastgranulater, savsmuld til løsning af ventilationsopgaver.

Uanset, om det er en transport- eller ventilationsopgave, der skal løses, kan vi levere skræddersyede systemer - nøjagtigt tilpasset det konkrete behov.

Robust design

Tætte samlinger

OK-rørene er fremstillet i helgalvaniseret plade i et robust design. Alle rørene har oprullet kant, der virker forstærkende, så rørene holder den runde form, og samtidig sikres tætte samlinger.

Tre rørdiametre

OK-rørsystemet kan leveres i tre forskellige diametre: OK100 (100 mm), OK160 (160 mm) og OK200 (200 mm). Målene angiver den udvendige rørdiameter.

Flere slidstyrker

Kravet til pladetykkelse hænger nøje sammen med det slid, rørsystemet skal udsættes for. Det store rørprogram kan derfor leveres i forskellige godstykkelser.



OK-standardudgave, OKR-forstærket og OKD-ekstra forstærket (specielt til faldrør).

Optimal udnyttelse af luftstrømmen

Avanceret produktionsudstyr sikrer glatte og strømningsvenlige flader indvendig i rørsystemet.

Det giver en skånsom og effektiv transport - også i faldrør. Samtidig opnås maksimal udnyttelse af luftstrømmen.

OK-rørprogrammet er modulopbygget

OK-rørprogrammet er modulopbygget og består af rør, bøjninger, forgrenere, fordelere, cykloner, udløb m.v. Komponenterne monteres sammen i et snuptag med den geniale OK-lynkobling.

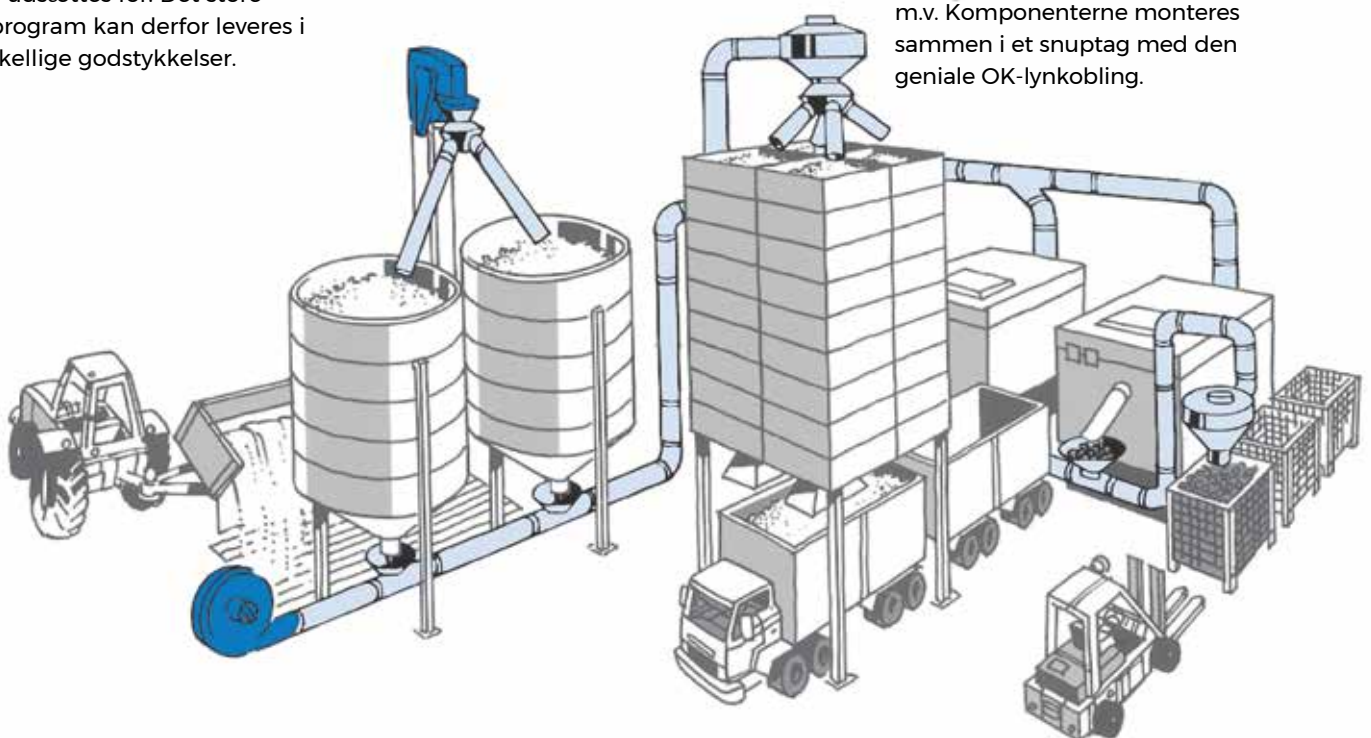



Det store sortiment i OK-rør og tilbehør giver fleksibilitet og betyder, at rørsystemet let kan monteres i eksisterende bygninger.

Flytbar og stationær opstilling

Der findes to former for OK-koblinger til hhv. flytbar og stationær røropstilling.

Hvis røropstillingen ofte skal flyttes, vælger man OK-lynkoblinger, som monteres og demonteres uden brug af værktøj. OK-rørens forholdsvis lave egenvægt letter montagen.

Til stationære opstillinger anvendes OK-skruekoblinger.

Permanent montering på væg og i loft sparer gulvplads

OK-rørstøtter gør det muligt at montere på væg og i loft, så gulvarealet i produktionen eller på lageret kan udnyttes optimalt.

Økonomisk i drift

OK-koblingen forenkler vedligeholdelsen og en evt. udbygning. Man udskifter blot den slidte del eller bygger til, når det er påkrævet. OK-rørsystemet er så komplet, at fremstilling af specialenheder normalt kan undgås.

Moderne teknologi

Konkurrencedygtige priser

Moderne produktionsteknologi, et gennemtænkt OK-modul rørsystem og en udstrakt anvendelse af standardiserede komponenter sikrer et velfungerende system til konkurrencedygtige priser. Prøv os, vi giver gerne et uforbindende tilbud.

Nem bestilling

Hurtig levering

På de følgende sider præsenteres det store OK-rørprogram, med udførlige tekniske oplysninger og bestillingsnumre. Brug numrene, det forkorter vejen fra beslutning til levering, da samtlige dele er lagervarer.

Lufttransport

OK - OKR

Udsugning/ventilation

OK

Faldrørssystem

OKD

Ekspertise og viden

Gennem mere end 40 år har vi leveret pneumatiske rørsystemer. Det har givet viden og ekspertise på området. Vi rådgiver gerne og giver bud på en økonomisk løsning, der dækker behovet i dag, og som nemt kan tilpasses fremtidige ændringer. Det forpligter at være en af Europas største leverandører af rørsystemer.

OK100

Lufttransport Udsugning Ventilation

Udvendig diameter: 100 mm.

Kobling



Lynkobling m. lås, galv.
122 040 165

Rør

Pladetykkelse: 0,75 mm.

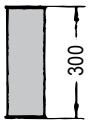

0,3 m rør, galv.
122 040 119

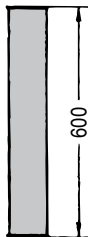

0,6 m rør, galv.
122 040 118

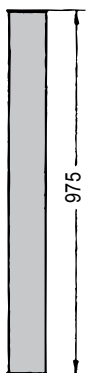

1 m rør, galv.
122 040 117



2 m rør, galv.
122 040 116

Teleskoprør

Pladetykkelse: 0,75 mm.

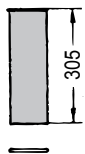

0,3 m teleskoprør, galv.
122 040 172



Gummiring:
122 040 018

Bøjninger

Pladetykkelse: indv./udv.
1,0/1,0 mm.

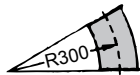

30° bøjning, grå.
122 040 124

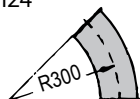

45° bøjning, grå.
122 040 122

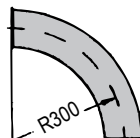

90° bøjning, grå.
122 040 120

Forgrener

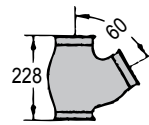

60° 2-vejsforgrener, grå
122 040 132

Grenrør

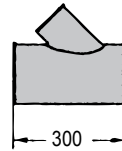

45° grenrør, grå.
OK160/100/160
131 025 052

Rørstøtte



Rørstøtte, galv.
122 040 174

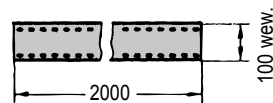

Rørstøtte-forlænger, galv.
Længde 2 m - kan afkortes
til ønsket længde.
131 025 094

Skod



Skod, grå. Skodtætning
131 025 048 131 025 060

Overgang



Overgang OK100/160, grå.
122 000 308

Studs



OK100 studs, galv.
122 040 131

Lyddæmper

Det transporterede materiale må ikke passere gennem lyddæmperen.

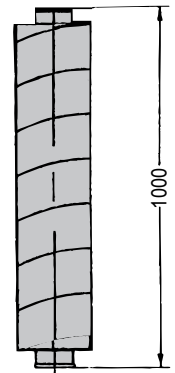

Lyddæmper, galv. u/baffel
125 500 551

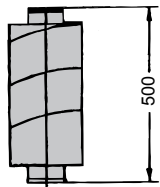

Lyddæmper, galv. u/baffel
125 500 525

OK160

Lufttransport Udsugning Ventilation

Udvendig diameter: 160 mm.

Koblinger



Lynkobling, galv.
122 000 800



Spændering, galv.
122 000 193



Spændering/lynkobling, grå.
122 000 648

Rør

Pladetykkelse: 0,9 mm.



0,06 m rør, grå.
122 010 011

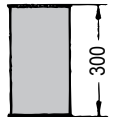

0,3 m rør, galv.
122 010 010

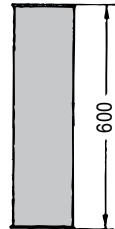

0,6 m rør, galv.
122 010 008

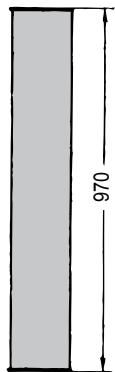

1 m rør, galv.
122 010 007

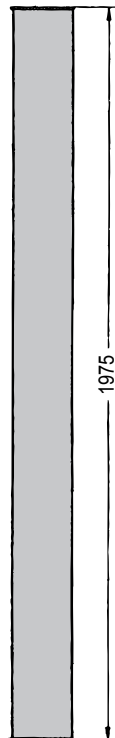

2 m rør, galv.
122 010 006

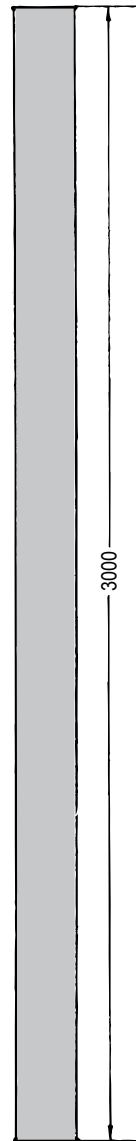

3 m rør, galv.
122 010 076

Teleskoprør

Pladetykkelse: 0,9 mm.



0,1 m teleskoprør, galv.
122 000 681

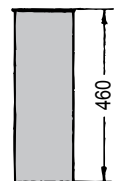

0,5 m teleskoprør, galv.
122 000 680



Gummiring.
122 000 132

Bøjninger

Pladetykkelse: indv./udv.:
1,0/1,5 mm.

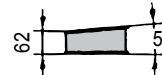

5° bøjning, grå.
122 020 140



15° bøjning, grå.
122 020 118

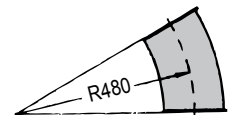

30° bøjning, grå.
122 020 113

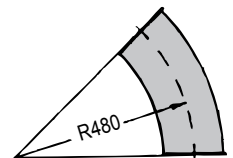

45° bøjning, grå.
122 020 108

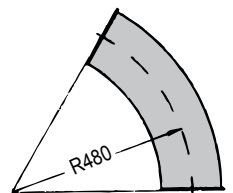

60° bøjning, grå.
122 020 103

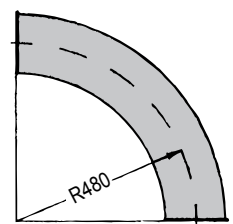

90° bøjning, grå.
122 020 096

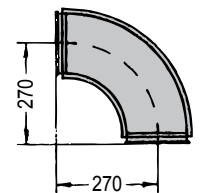

90° bøjning, grå.
R = 240 (kun til ventilation)
Pladetykkelse: 1 mm
122 020 094

OK160

Forgrenere

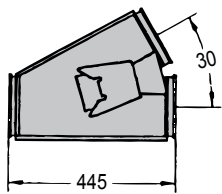

30° 2-vejsforgrenere, grå.
122 000 690

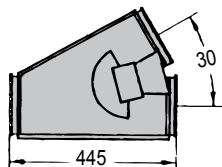

30° 2-vejsforgrenere, grå.
Trykluftbetjent, uden cylinder.
122 000 697



Trykluftcylinder for 30° 2-vejs-
forgrenere. 122 000 639

Grenrør

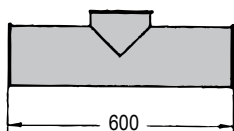

90° grenrør, grå.
OK160/100/160.
122 000 461

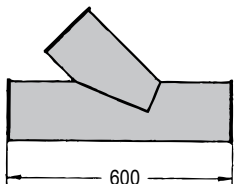

45° grenrør, grå.
OK160/100/160.
122 000 323

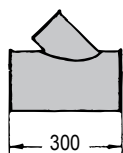

45° grenrør, grå.
OK160/100/160.
131 025 052

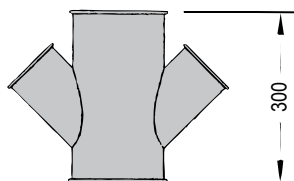

45° OK160 grenrør
m/2 x OK100 grene, grå.
122 000 805

Rørstøtter

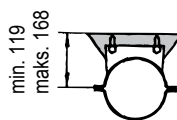

Rørstøtte, grå.
122 000 702

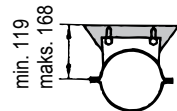

Rørstøtte, galv.
122 000 360

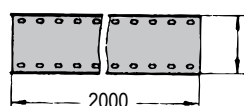

156 nødvendig

Rørstøtte-forlænger, galv.
Længde 2 m - kan afkortes til
ønsket længde.
131 025 055

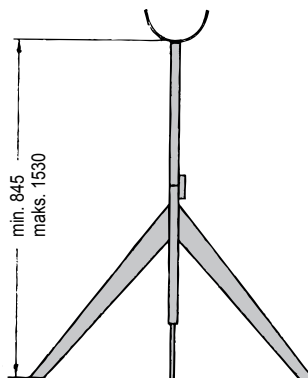

Rørstøtte, grå.
122 000 705

Spjæld



Spjæld, grå.
(til luftregulering).
122 000 853

Overgange



Overgang OK100/160, grå.
122 000 308

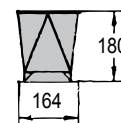

OK160 studs med
firkant flange, grå.
122 000 003

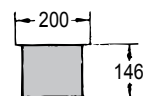

OK160 studs med
firkantflange, grå.
122 000 873

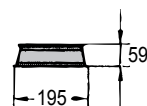

OK160 tilslutning med flange,
grå. 121 000 549

Svejestuds

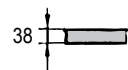

OK160 svejestuds, umalet.
1 mm. plade.
122 000 592



OK160 svejestuds, umalet.
2 mm. plade.
122 020 054

Kornbremse

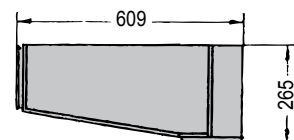

Kornbremse, galv.
122 000 688

Udblæserhoved

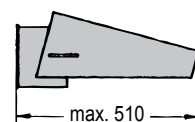

Udblæserhoved, grå.
122 000 684

OK160

Cykloner

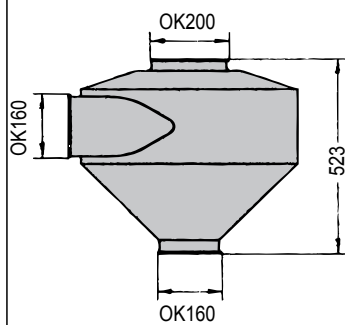

UC cyklon, galv.
(Udblæsecyklon).
122 000 698

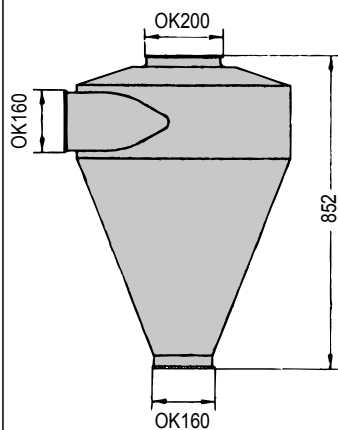

RC cyklon, galv.
(Støvcyklon).
131 000 047

Fleksibel stålsugeslange

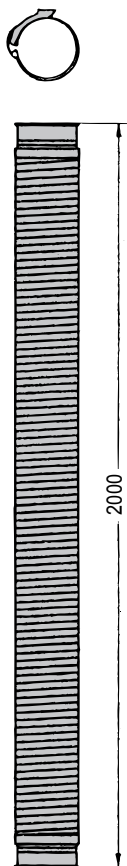

Fleksibel stålsugeslange
(med lynkobling).
121 000 639

Fleksibel polyuret- hansugeslanger

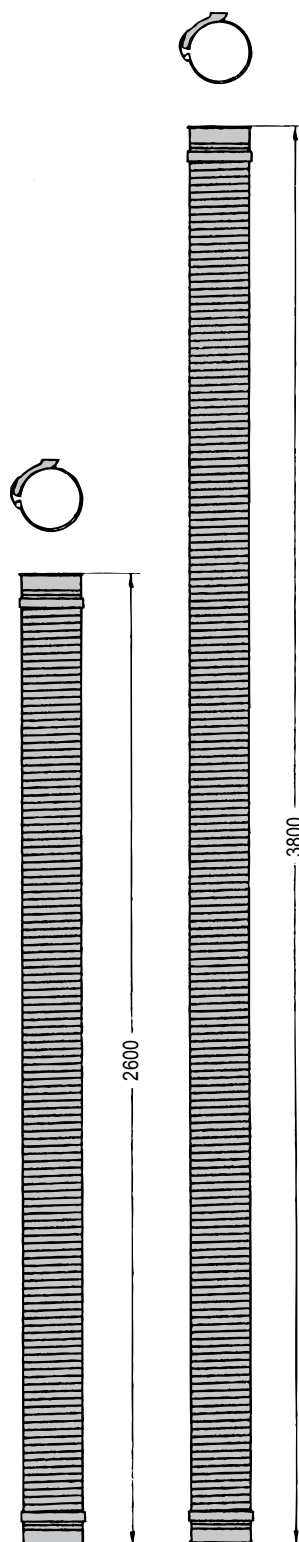

Fleksibel polyurethansugeslange
(med lynkobling).
121 000 645

Fleksibel polyurethansugeslange
(med lynkobling).
121 000 650

Lyddæmper

Det transporterede materiale
må ikke passere gennem
lyddæmperen.

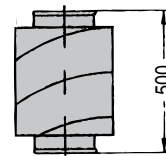

Lyddæmper, galv. u/baffel
125 500 544

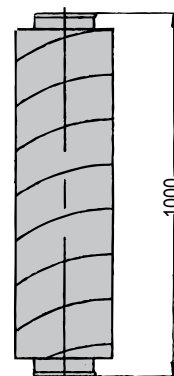

Lyddæmper, galv. u/baffel
125 500 552

OKR160

Lufttransport Forstærket rørsystem

Udvendig diameter: 160 mm.

Koblinger



Lynkobling, galv.
122 000 800



Spændering, galv.
122 000 193



Spændering/lynkobling, grå.
122 000 648

Rør

Pladetykkelse: 1,25 mm.

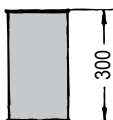

0,3 m rør, galv.
122 010 043

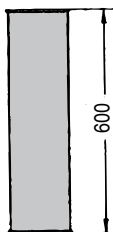

0,6 m rør, galv.
122 010 042

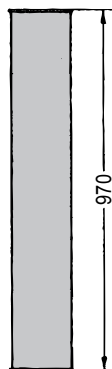

1 m rør, galv.
122 010 041

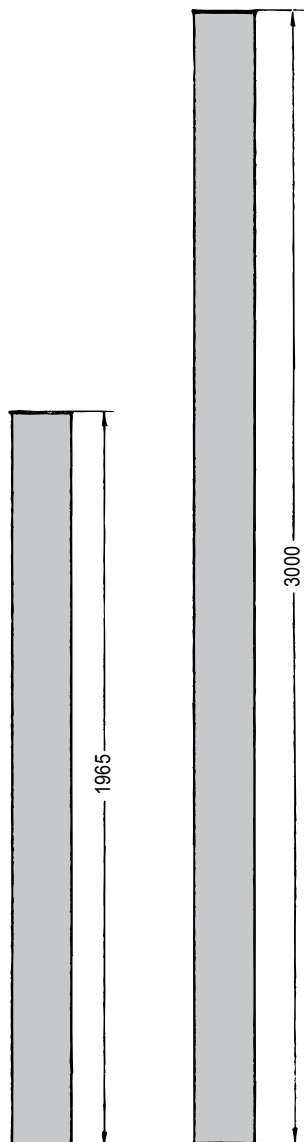

2 m rør, galv.
122 010 040

3 m rør, galv.
122 010 079

Teleskoprør

Pladetykkelse: 1,25 mm

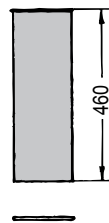

0,5 m teleskoprør, galv.
122 000 694



Cumming
122 000 132

Bøjninger

Pladetykkelse: indv./udv.:
1,0/2,5 mm.



15° bøjning, galv.
122 020 137

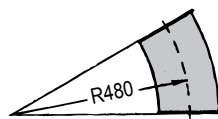

30° bøjning, galv.
122 020 134

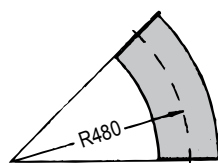

45° bøjning, galv.
122 020 131

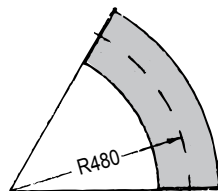

60° bøjning, galv.
122 020 128

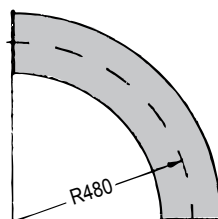

90° bøjning, galv.
122 020 124

Rørstøtter

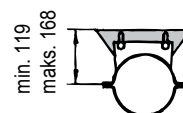

Rørstøtte, grå.
122 000 702

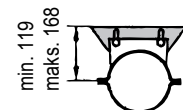

Rørstøtte, galv.
122 000 360

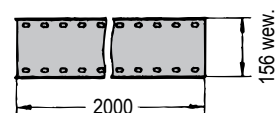

Rørstøtte-forlænger, galv.
Længde 2 m - kan afkortes til
ønsket længde. 131 025 055

Cykloner

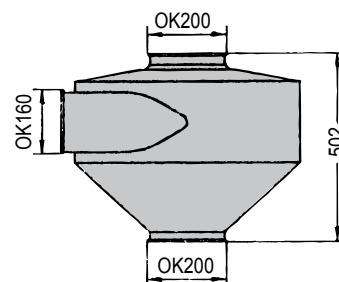

UC cyklon, grå.
(Udblæsecyklon).. 122 000 872

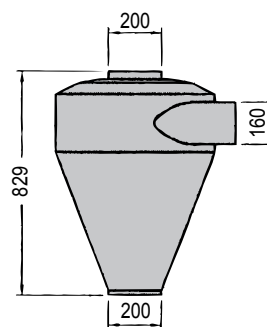

IC cyklon 20°, grå.
(m. udskiftelig filter).
131 025 101

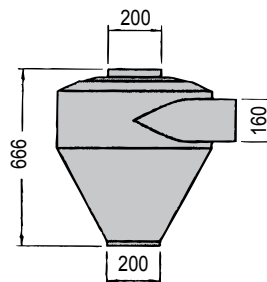

IC Cyklon 30°, grå
(m. udskifteligt filter).
121 000 719

OKD160

Faldrørs-system

Udvendig diameter: 160 mm.

Koblinger



Lynkobling, galv.
122 000 800



Spændering, galv.
122 000 193



Spændering/lynkobling, grå.
122 000 648

Rør

Pladetykkelse: 2 mm

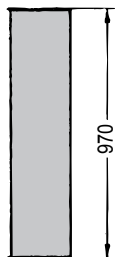

1 m rør, galv.
122 010 044

Bøjninger

Pladetykkelse: 1,5 mm.

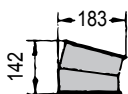

15° bøjning, grå.
122 022 012

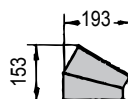

30° bøjning, grå.
122 022 013

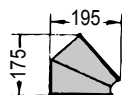

45° bøjning, grå.
122 022 008

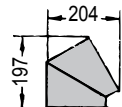

60° bøjning, grå.
122 022 014

Forgrenere

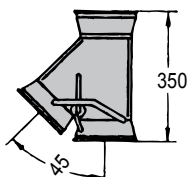

45° 2-vejsforgrenere, grå.
122 000 692

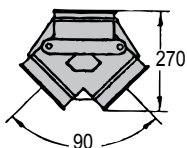

90° 2-vejsforgrenere, grå.
124 000 014

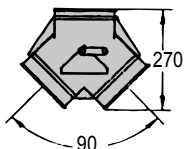

90° 2-vejsforgrenere, grå.
Trykluftbetjent, incl. cylinder.
124 000 084

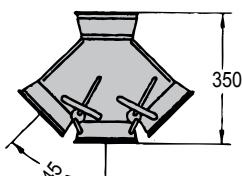

45° 3-vejsforgrenere, grå.
122 000 693

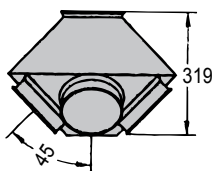

45° 4-vejsforgrenere, grå.
122 000 683

Overløbsstykke

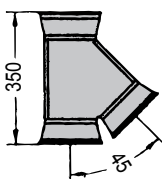

Overløbsstykke, grå.
122 000 496

Rørstøtter

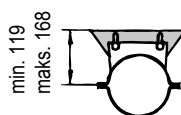

Rørstøtte, grå.
122 000 702

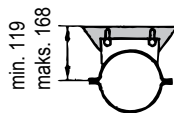

Rørstøtte, galv.
122 000 360

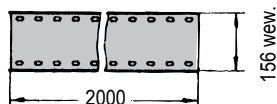

Rørstøtte-forlænger, galv.
Længde 2 m - kan afkortes til
ønsket længde. 131 025 055

Skod



Skod, grå. Skodtætning
122 000 685 131 025 028



Skod, grå. Skodtætning
Trykluftbetjent, incl. cylinder.
122 000 686 131 025 028

Spjæld



Spjæld, grå. (til materiale-
udløb, kan fjernbetjenes).
124 050 008

Overgang



Overgang OKD160/200, grå.
121 000 367

Svingbart udløb

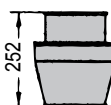

Svingbart udløb, grå.
max. udløbsvinkel er 35°.
124 000 083

Stålslange

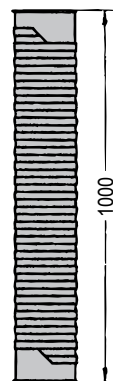

1 m fleksibel stålslange.
122 000 197

Tragte

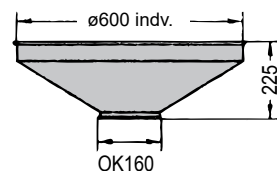

Tragt (uden fingerbeskyttelse),
grå. 122 000 855

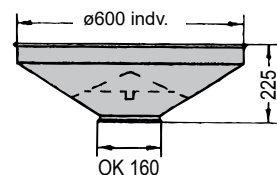

Tragt (med fingerbeskyttelse),
grå. 121 100 135

Tragforhøjer

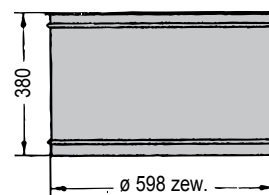

Tragforhøjer, grå.
122 000 875

Gummistuds

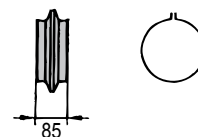

Gummistuds
(med 2 spændebånd).
122 000 026

OK200

Lufttransport Udsugning Ventilation

Udvendig diameter: 200 mm.

Koblinger



Lynkobling, galv.
122 050 150



Spændering, grå.
122 050 110

Rør

Pladetykkelse: 0,9 mm.

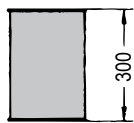

0,3 m rør, galv.
122 050 086

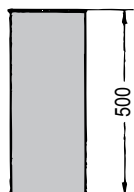

0,5 m rør, galv.
122 050 085

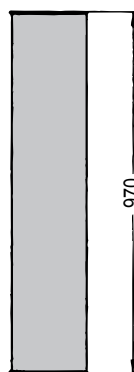

1 m rør, galv.
122 050 084

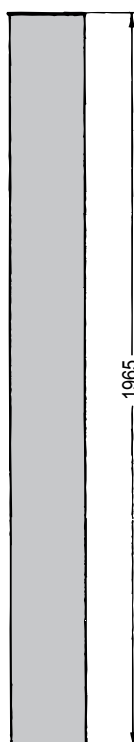

2 m rør, galv.
122 050 083

Teleskoprør

Pladetykkelse: 0,9 mm.

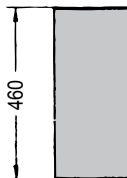

0,5 m teleskoprør, galv.
122 050 106



Gummiring
122 000 850

Bøjninger

Pladetykkelse: 0,9 mm.

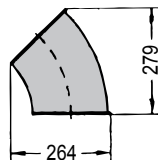

45° bøjning, galv. R = 300
122 050 115

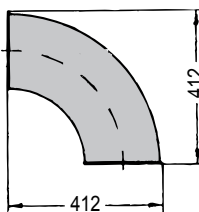

90° bøjning, galv. R = 300
122 050 116

Rørstøtte

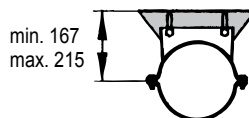

Rørstøtte, galv.
122 050 134

Spjæld

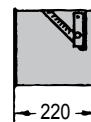

Spjæld, grå.
(til luftregulering).
122 050 117

Cyklon

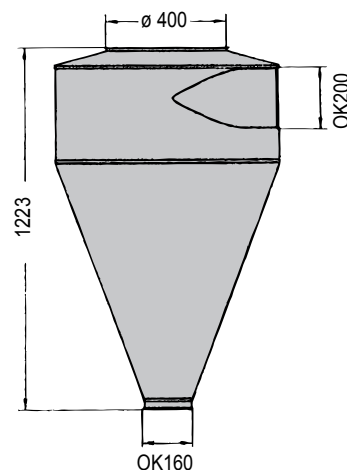

RC cyklon, grå.
(Støvcyklon).
131 021 007

OKD200

Faldrørs-system

Udvendig diameter: 200 mm.

Koblinger



Lynkobling, galv.
122 050 150



Spændering, grå.
122 050 110

Rør

Pladetykkelse: 2 mm.



0,15 m rør, grå.
122 000 455

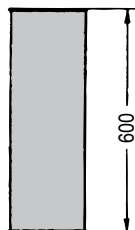

0,6 m rør, grå.
122 050 043

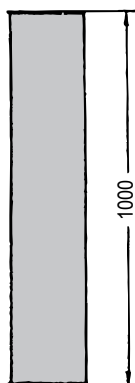

1 m rør, grå.
122 050 044

Teleskoprør

Pladetykkelse: 2 mm.

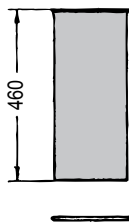

0,5 m teleskoprør, grå.
122 050 132



Gummiring
122 000 850

Bøjninger

Pladetykkelse: indv./udv.:
2 mm.

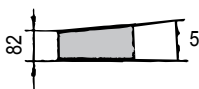

5° bøjning, grå.
122 050 016

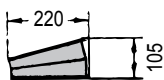

15° bøjning, grå.
122 050 019

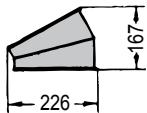

30° bøjning, grå.
1,5 mm plade.
122 050 087

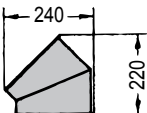

45° bøjning, grå.
122 050 017

Forgrener

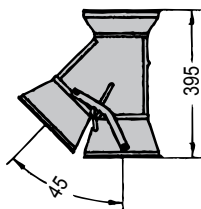

45° 2-vejsforgrener, grå.
122 050 130

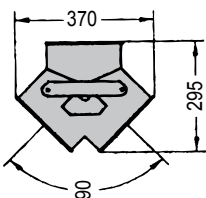

90° 2-vejsforgrener, grå.
122 050 006

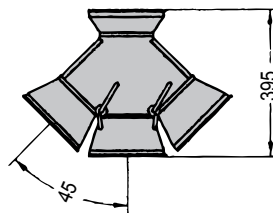

45° 3-vejsforgrener, grå.
122 050 131

Overløbsstykke

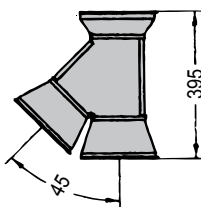

Overløbsstykke, grå.
122 050 035

Skod



Skod, grå.
121 106 096

Spjæld



Spjæld, grå (til materiale-
udløb, kan fjernbetjenes).
124 052 045

Overgange

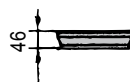

Overgang \varnothing 180/OKD 200,
grå. 121 000 629



Overgang OKD200/250, grå.
122 050 075

Svingbart udløb

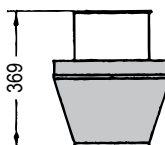

Svingbart udløb, grå.
max. udløbsvinkel er 35°.
122 050 133

Stålslange

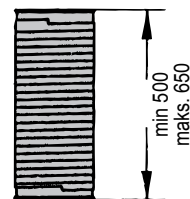

0,5 m stålslange.
122 050 156

Tragte

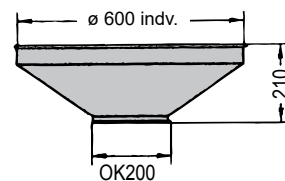

Tragt (uden fingerbeskyttelse),
grå. 121 106 113

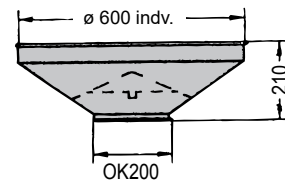

Tragt (med fingerbeskyttelse),
grå. 121 106 131

Tragtforhøjer

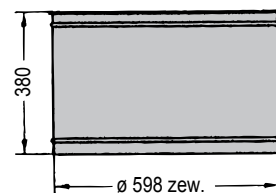

Tragtforhøjer, grå.
122 000 875

Rørstøtte

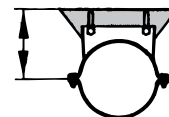

Rørstøtte, galv.
122 050 134



Lad luften gøre arbejdet

I Kongskildes pneumatiske løsninger er det luften, der gør arbejdet. Vi er pionerer inden for transportblæsere, der bidrager til at løse vidt forskellige behov. Det gælder transport, rensning og separering af korn og råvarer samt håndtering af procesaffald fra papir-, plast- og emballageindustrien. Hurtigt, effektivt og miljøvenligt.

Hos Kongskilde sørger vores dedikerede og erfarne medarbejdere for, at alle produkter og løsninger er i en klasse for sig med udvikling, test, produktion og installation. De driftssikre og skalérbare løsninger er udviklet i tæt samarbejde med vores kunder, som altid har det sidste ord. Derfor er dialog også det første skridt på vejen til den bedste Kongskilde løsning, hvor du fortæller os, hvad din virksomhed har brug for nu - og i fremtiden.

Kongskilde Industries A/S

Tlf. +45 72 17 60 35

grain@kongskilde-industries.com

www.kongskilde-grain.com

 **KONGSKILDE**